

PROFESSIONAL  
& ELITE



(주)바이오써포트(Bio-Support)

**GXP VALUE CHAIN**

# Good Procurement Practice Services

---

(주)바이오써포트가 많은 제약인님 들의 격려와 사랑으로 창립 24주년을 맞이하였습니다. 그 동안 변함없는 지원으로 (주)바이오써포트의 성장을 지켜봐 주신 모든 분들께 진심으로 감사 드립니다. 그 동안 (주)바이오써포트는 우리의 GMP 환경을 우리 손으로 선진화 시켜야 한다는 목표와 신념으로 불철주야 오직 한길만을 위해 노력한 결과 명실상부 GMP 에 관한 모든 경험과 정보를 보유한 GMP 전문 컨설팅사로 성장하게 되었습니다.

그러나 지금의 (주)바이오써포트가 단순히 우리의 노력만으로 성장할 수 있었다고 생각하지는 않습니다. 언젠가는 큰 빛을 발휘할 것이라는 기대와 격려가 없었다면 결코 이룰 수 없었을 것입니다. (주)바이오써포트는 여기에서 만족하지 않고 대한민국의 모든 제약인 들이 필요로 하는 정보를 제공할 수 있는 진정한 컨설팅사로 성장하기 위해 모든 노력을 아끼지 않을 것을 다시 한번 약속 드립니다.

창립 24주년을 맞아 많은 공급자와 구매자간의 정보 공유를 위한 제약바이오 밸류체인 솔루션 플랫폼 사업을 준비하고 있으며 아울러 (주)바이오써포트는 GMP 컨설팅 사업과 더불어 GPP 사업을 확대하게 되었습니다.

GPP(Good Procurement Practice)는 GMP의 한 부분으로 선진 GMP 의 구축을 위해 반드시 요구되는 사항입니다. GPP의 업무는 Supplier Management System 과 더불어 Qualification 업무와 연계됩니다. 이런 일련의 업무를 GMP 규정에 적합할 수 있도록 지원하고자 합니다.

추후 제약 관련 장비나 소모품의 구매 및 공급이 필요하시면 (주)바이오써포트의 Network을 활용하시기 바랍니다.

다시 한번 지금까지의 (주)바이오써포트의 성장을 지켜봐 주신 많은 분들께 진심으로 감사의 인사 드립니다.

# Good Procurement Practice Services

## Pharmaceutical Equipment

Pulsating Vacuum  
Steam Sterilizer



Steam Air Mixture  
Sterilizer



Parts Washer



Purified Water Generation Unit



Processing Equipment & System



Pure Steam Generator



WFI Generation Unit



Automatic Control System

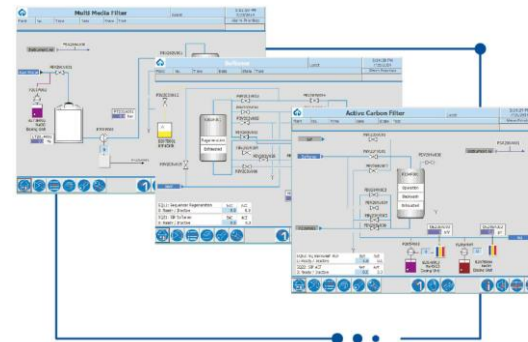

# Good Procurement Practice Services

## Live International Data Logger



KAYE IRTD & Bath와 호환 가능

The Main Unit is a digital data processor, which does not require any annual calibration, similar to a computer that does not require any calibration.

# Good Procurement Practice Services

## VHP Biodecontamination System

www.pureposs.com

### 저농도 소독액으로도 멸균이 가능합니다!!

저희 제품은 H<sub>2</sub>O<sub>2</sub> 7.5%의 저농도 소독액으로  
멸균작업을 완벽하게 수행할 뿐만 아니라  
생산설비들을 전혀 부식시키지 않으며  
담당 직원들을 안전하게 보호합니다.

모델명 PS-080CA 용 적 : 100리터 용량 Cleanroom 밖에서 사용 시 적 적 : 100m <sup>2</sup>	모델명 PS-040CA 용 적 : 50리터 용량 Freezer Dryer	모델명 PS-040LA 용 적 : 50리터 용량 Cleanroom, O2 Lab 적 적 : 100m <sup>2</sup>
모델명 PS-080LA 용 적 : 100리터 용량 Cleanroom, 약제실 적 적 : 300m <sup>2</sup>	모델명 PS-160LA 용 적 : 200리터 용량 Cleanroom, 약제실 적 적 : 500m <sup>2</sup>	

☎ (주)퓨어퍼펙트 서울 구로구 구로동로 229 빌딩 4층 305호  
T. 02-702-0090 / F. 02-2633-0778 / E. pureposs@hmail.net

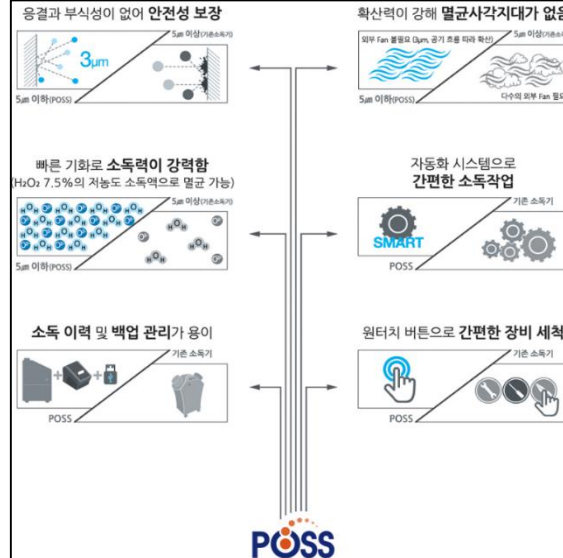

### H<sub>2</sub>O<sub>2</sub> Detector

- 리모컨 컨트롤과 같이 사용되어야 한다.
- 연결 후 POSS 화면에서 모든 진행을 볼 수 있다.



### Remote Control

- 클린룸 밖에서 POSS를 조작할 수 있다.
- 클린룸 밖에서 모든 진행 상황 및 경보를 볼 수 있다.

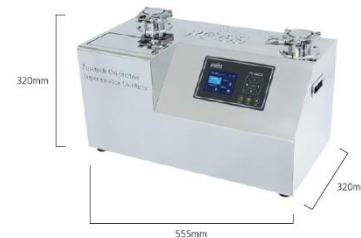

# Good Procurement Practice Services

## Pico-sizes VHP System



Compact Model



All in One System (H<sub>2</sub>O<sub>2</sub> Nozzle + Auto Lift Fan)

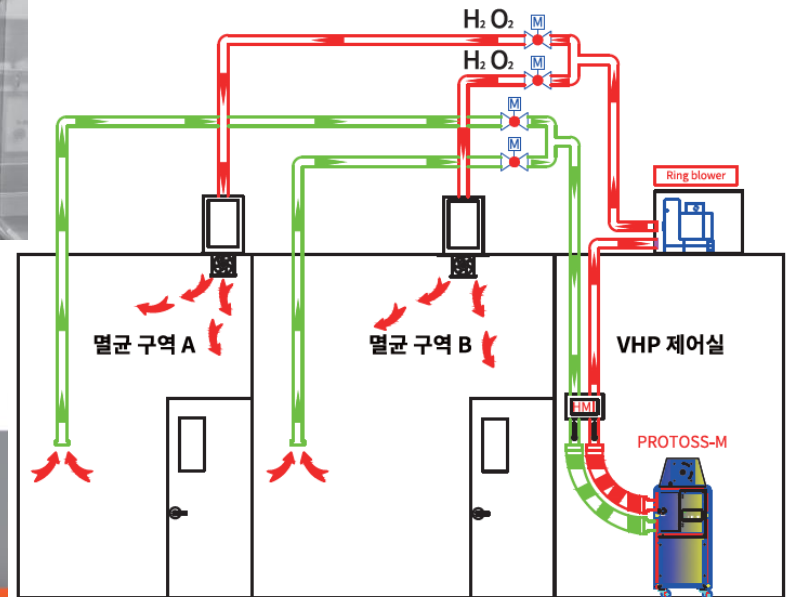

Pass Through



Pass Box



H<sub>2</sub>O<sub>2</sub> 멸균 중 배관 계통도

# Good Procurement Practice Services

## 내화학 필름 / 의료용 바닥재 / Disinfectant



요오드 60분 방치 후, 물걸레 청소 테스트

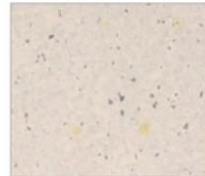

일반 제품  
(Waxable)



LX하우스스 Homogeneous  
(Ultra Clean)

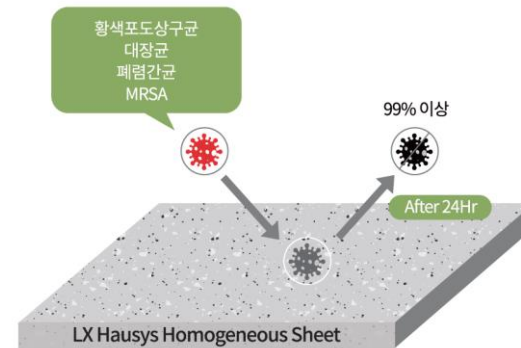
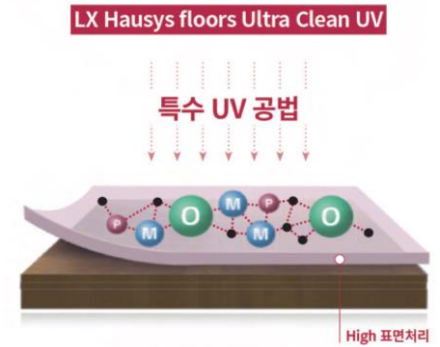

Log값 2이상 항균성능 99%, FITI 시험연구원 실험실 샘플 테스트 완료(20년4월)

# Good Procurement Practice Services

## Cleaning Device (Mopping System)



CleanTech Duo Microfiber Laminated Mop



양면 사용 Mop



Specialty Cleaning Tools

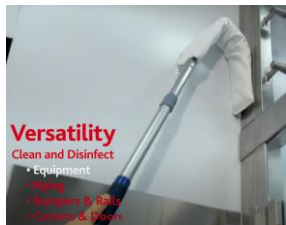

**Versatility**  
Clean and Disinfect  
• Equipment  
• Floor  
• Benches & Rails  
• Counters & Doors



# Good Procurement Practice Services

---

Pharmaceutical Equipment, Validation, Environment Monitoring, Fumigation, Disinfection 등에 필요한 장비나 소모품의 구매나 공급이 가능하도록 바이오써포트에서 정보제공 및 매개 역할을 하겠습니다.

이에 관련된 자료가 필요하시면 언제든지 연락 주시기 바랍니다.

Bio-Support : 책임컨설턴트 안형준

E-Mail : [gpp@biosupport.co.kr](mailto:gpp@biosupport.co.kr)

TEL : 010-5683-9195 / 031-446-7200